

LED A3 防爆燈  
30W/40W/50W/60W/80W/100W/120W  
規格書



## 規格

### 1. 應用:

防爆燈A3系列採用耐壓防爆外殼結構，可以更安全地使用在 Zone 1, Zone 2 危險場所，如加油站，天然氣站，化工廠，採礦廠，溶劑廠，油漆廠及煉油廠等。

### 2. 特點:

- 通過 CNS 氣體防爆認證 Ex db IIC T5/T6 Gb  
合格證號: (ITRI)2021第07-00088號
- 多重(過電流/電壓/溫度/短路) 電源保護設計，全電壓使用，安全，壽命長。
- LED低溫光源，快速導熱系統，解熱強，高光效，低光損。
- 配置3/4" NPT耐壓防爆電纜接頭。
- 瞬間啟動，無閃爍，省電，耐用，低維護成本。
- 燈具結構以鋁合金及不鏽鋼製作，耐腐蝕。

### 3. 外形尺寸:

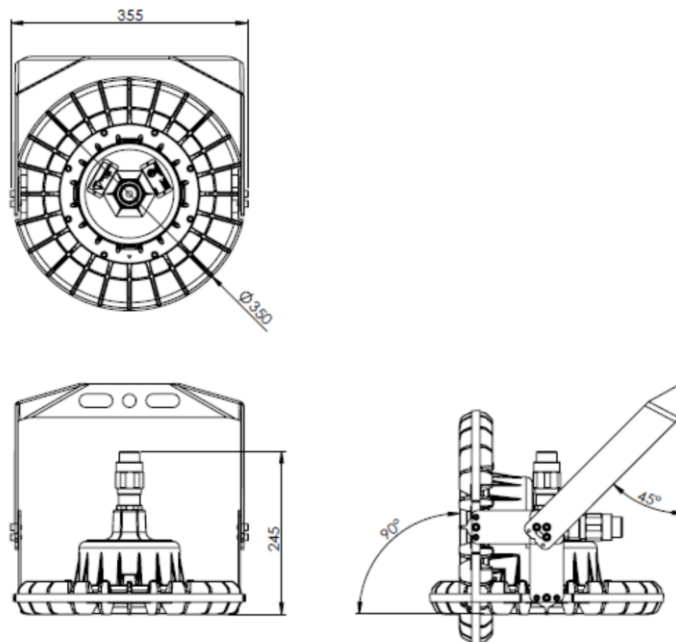

### 4. 產品系列清單:

Model Number	CCT (typ. ± 300K)
SU-A3-030	黃(3000k) / 暖白(4000k) / 白(5000K)
SU-A3-040	黃(3000k) / 暖白(4000k) / 白(5000K)
SU-A3-050	黃(3000k) / 暖白(4000k) / 白(5000K)
SU-A3-060	黃(3000k) / 暖白(4000k) / 白(5000K)
SU-A3-080	黃(3000k) / 暖白(4000k) / 白(5000K)
SU-A3-100	黃(3000k) / 暖白(4000k) / 白(5000K)
SU-A3-120	黃(3000k) / 暖白(4000k) / 白(5000K)

## 產品規格

### 1. 30W LED 防爆燈 (Model Number : SU-A3-030)

項目	規格	說明
外形	尺寸	φ350 x 245(H) mm
	重量(燈具)	8.0 kg
	外殼材質	鋁鑄模
光學	光學角度	120°
	LED燈具光通量	4500 ± 10% lm typ. for 5000K
	顯色性	80 typ. for 5000K
	發光結構	LED
電源	輸入電壓	110/220/277 Vac
	輸出功率	30 ± 10% W
	LED芯片保護裝置	定電壓定電流機構
溫度	儲存溫度	-40°C~80°C
	操作溫度	-20°C~40°C
認證	溫度等級	T6

### 30W LED 防爆燈 (Model Number : SU-A3-030)

#### 118 度鏡頭

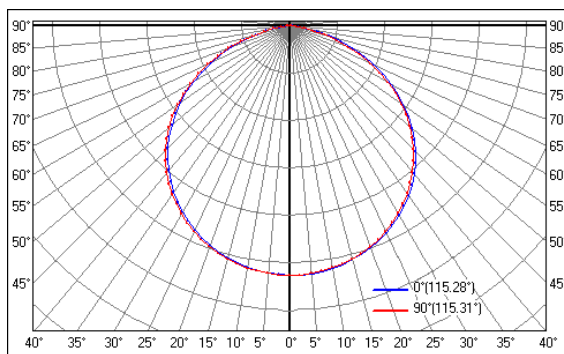

Modules	SU-A3-030	
	Center Beam Lux	Beam Width
Color	Cool White	
1m	1400±5% 1x	
3m	155±5% 1x	
5m	56±5% 1x	
10m	14±5% 1x	
		3.2m
		9.5m
		15.8m
		31.6m

## 2. 40W LED 防爆燈 (Model Number : SU-A3-040)

項目	規格	說明
外形	尺寸	φ350 x 245(H) mm
	重量(燈具)	8.0 kg
	外殼材質	鋁鑄模
光學	光學角度	120°
	LED燈具光通量	6000 ± 10% lm typ. for 5000K
	顯色性	80 typ. for 5000K
	發光結構	LED
電源	輸入電壓	110/220/277 Vac
	輸出功率	40 ± 10% W
	LED芯片保護裝置	定電壓定電流機構
溫度	儲存溫度	-40°C~80°C
	操作溫度	-20°C~40°C
認證	溫度等級	T6

## 40W LED 防爆燈 (Model Number : SU-A3-040)

### 118 度鏡頭

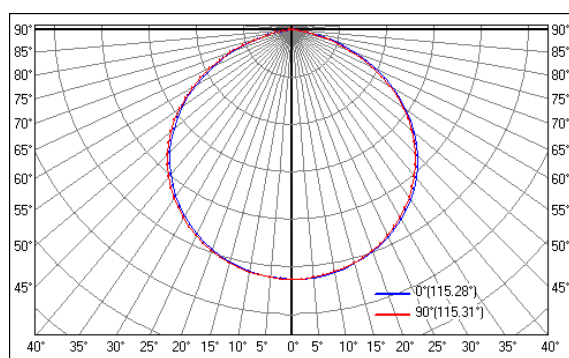

Modules	SU-A3-040	
	Center Beam Lux	Beam Width
Color	Cool White	
1m	1900±5% 1x	
3m	211±5% 1x	
5m	76±5% 1x	
10m	19±5% 1x	
		3.2m
		9.5m
		15.8m
		31.6m

### 3. 50W LED 防爆燈 (Model Number : SU-A3-050)

項目	規格	說明
外形	尺寸	φ350 x 245(H) mm
	重量(燈具)	8.0 kg
	外殼材質	鋁鑄模
光學	光學角度	120°
	LED燈具光通量	7500 ± 10% lm typ. for 5000K
	顯色性	80 typ. for 5000K
	發光結構	LED
電源	輸入電壓	110/220/277 Vac
	輸出功率	50 ± 10% W
	LED芯片保護裝置	定電壓定電流機構
溫度	儲存溫度	-40°C~80°C
	操作溫度	-20°C~40°C
認證	溫度等級	T6

### 50W LED 防爆燈 (Model Number : SU-A3-050)

#### 118 度鏡頭

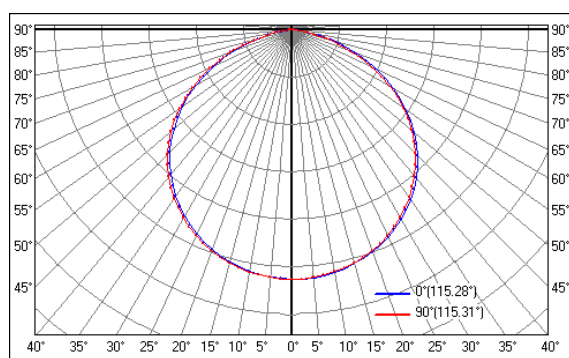

Modules	SU-A3-050		
	Center Beam Lux	Beam Width	
Color	Cool White		
1m	2300±5% 1x		
3m	255±5% 1x		3.2m
5m	92±5% 1x		9.5m
10m	23±5% 1x		15.8m
			31.6m

#### 4. 60W LED 防爆燈 (Model Number : SU-A3-060)

項目	規格	說明
外形	尺寸	φ350 x 245(H) mm
	重量(燈具)	8.0 kg
	外殼材質	鋁鑄模
光學	光學角度	120°
	LED燈具光通量	9000 ± 10% lm typ. for 5000K
	顯色性	80 typ. for 5000K
	發光結構	LED
電源	輸入電壓	110/220/277 Vac
	輸出功率	60 ± 10% W
	LED芯片保護裝置	定電壓定電流機構
溫度	儲存溫度	-40°C~80°C
	操作溫度	-20°C~40°C
認證	溫度等級	T6

#### 60W LED 防爆燈 (Model Number : SU-A3-060)

##### 118 度鏡頭

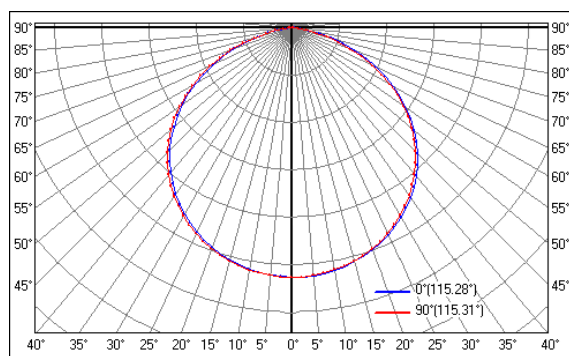

Modules	SU-A3-060	
	Center Beam Lux	Beam Width
Color	Cool White	
1m	2800±5% 1x	
3m	311±5% 1x	
5m	112±5% 1x	
10m	28±5% 1x	
		3.2m
		9.5m
		15.8m
		31.6m

5. 80W LED 防爆燈 (Model Number : SU-A3-080)

項目	規格	說明
外形	尺寸	φ350 x 245(H) mm
	重量(燈具)	8.0 kg
	外殼材質	鋁鑄模
光學	光學角度	120°
	LED燈具光通量	12000 ± 10% lm typ. for 5000K
	顯色性	80 typ. for 5000K
	發光結構	LED
電源	輸入電壓	110/220/277 Vac
	輸出功率	80 ± 10% W
	LED芯片保護裝置	定電壓定電流機構
溫度	儲存溫度	-40°C~80°C
	操作溫度	-20°C~40°C
認證	溫度等級	T6

80W LED 防爆燈 (Model Number : SU-A3-080)

118 度鏡頭

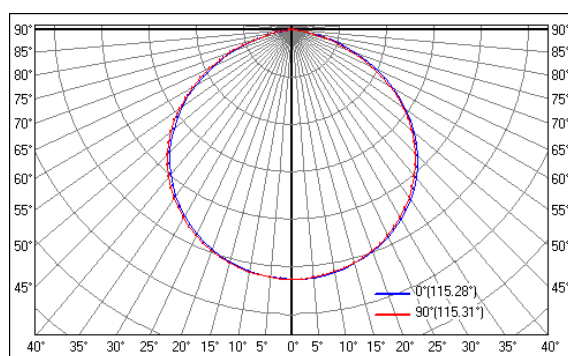

Modules	SU-A3-080	
	Center Beam Lux	Beam Width
Color	Cool White	
1m	3800±5% 1x	 3.2m 9.5m 15.8m 31.6m
3m	422±5% 1x	
5m	152±5% 1x	
10m	38±5% 1x	

6. 100W LED 防爆燈 (Model Number : SU-A3-100)

項目	規格	說明
外形	尺寸	φ350 x 245(H) mm
	重量(燈具)	8.0 kg
	外殼材質	鋁鑄模
光學	光學角度	120°
	LED燈具光通量	15000 ± 10% lm typ. for 5000K
	顯色性	80 typ. for 5000K
	發光結構	LED
電源	輸入電壓	110/220/277 Vac
	輸出功率	100 ± 10% W
	LED芯片保護裝置	定電壓定電流機構
溫度	儲存溫度	-40°C~80°C
	操作溫度	-20°C~40°C
認證	溫度等級	T5

100W LED 防爆燈 (Model Number : SU-A3-100)

118 度鏡頭

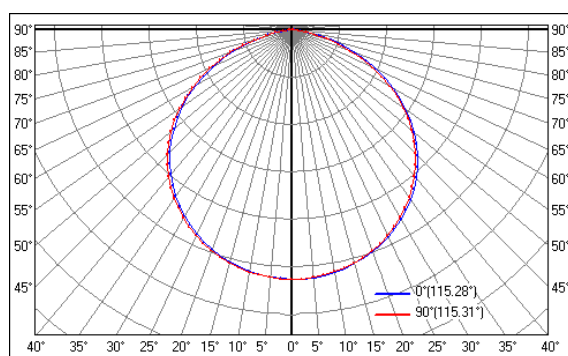

Modules	SU-A3-100	
	Center Beam Lux	Beam Width
Color	Cool White	
1m	4700±5% 1x	 3.2m 9.5m 15.8m 31.6m
3m	522±5% 1x	
5m	188±5% 1x	
10m	47±5% 1x	





7. 120W LED 防爆燈 (Model Number : SU-A3-120)

項目	規格	說明
外形	尺寸	φ350 x 245(H) mm
	重量(燈具)	8.0 kg
	外殼材質	鋁鑄模
光學	光學角度	120°
	LED燈具光通量	18000 ± 10% lm typ. for 5000K
	顯色性	80 typ. for 5000K
	發光結構	LED
電源	輸入電壓	110/220/277 Vac
	輸出功率	120 ± 10% W
	LED芯片保護裝置	定電壓定電流機構
溫度	儲存溫度	-40°C~80°C
	操作溫度	-20°C~40°C
認證	溫度等級	T5

120W LED 防爆燈 (Model Number : SU-A3-120)

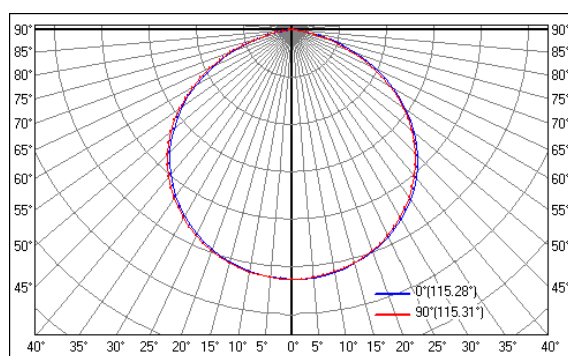
118 度鏡頭



Modules	SU-A3-120		
	Center Beam Lux	Beam Width	
Color	Cool White		
1m	5700±5% 1x		
3m	633±5% 1x		3.2m
5m	228±5% 1x		9.5m
10m	57±5% 1x		15.8m
			31.6m

本公司保有在適當時機修改以上規格之權力，產品規格與配備以現品為主。